

animovel[®]

taiga

































































condition général de vente

Toutes nos ventes et prestations sont conclues et exécutées aux conditions ci-dessous.

Il ne pourrait en être autrement que si nous y dérogeons de façon expresse sur la confirmation de commande.

En particulier, les conditions d'achat de nos clients ne nous sont pas opposables.

1. acceptation des commandes

a) les commandes passées par nos représentants, ne sont valables qu'après confirmation par écrit de notre part. 8 jours après notre confirmation de commande, cette dernière sera considérée comme tacitement acceptée par le client. Le cas échéant, nous pourrions demander des garanties de paiement, à défaut desquelles la commande sera résiliée sans indemnité. Toute annulation ou modification de commande sera considérée comme nulle et non avenue après mise en fabrication.

b) les commandes relatives à des produits notamment catalogue de l'année précédente, ne pourront pas en principe être honorées.

c) animovel se réserve le droit de modification technique (dimensions, matériaux, etc...) des modèles présentés et de suppression des produits à faible rotation, sans préavis.

2. livraison / transport

a) les délais de livraison indiqués ne sont donnés qu'à titre indicatif, et un retard ou une avance dans les livraisons ne peut donner lieu à des dommages-intérêts, ni à une annulation, ni à un refus de la marchandise.

3. dévolution

a) en cas d'avance, il appartient au destinataire de toute réserve sur le bon de livraison du transporteur.

b) toute réclamation n'ayant pas été faite dans les 15 jours de la date de livraison sera considérée comme nulle et non recevable. Les refus de marchandises ou retours abusifs feront l'objet d'une facturation au client sur la base de 15% de la valeur de la marchandise retournée.

c) nous nous réservons le droit de résilier le contrat, en cas de force majeure (interruption de transport, grève, épidémie, incendie, inondation, guerre, etc...).

4. prix de vente

a) nos prix s'entendent hors taxes franco de port et d'emballage départ de nos dépôts, sur la base des tarifs en vigueur au jour de la livraison.

b) en cas de commande inférieure à 1000 Euros, application d'un forfait sur coût transport de 75 Euros pour la France.

c) la valeur du point peut être modifier sans préavis.

5. modalités de paiement

a) le délai de paiement de nos factures est fixé à 45 jours. Les factures sont payables auprès de notre siège, Travessa da Agra 34, 4595-087 Frazão Portugal, à la date indiquée sur la facture. Nos règlements s'effectuent par LCR non acceptée à échéance, sauf accord spécifique sur le mode de règlement. Tout rejet de LCR sera considéré comme un refus de paiement. En cas de détérioration de l'assurance d'un acheteur, on pourra exiger des garanties ou un règlement comptant par LCR à vue, par chèque ou virement bancaire, avant exécution des commandes.

6. retard de paiement

a) les intérêts de retard courent de plein droit à compter de la date d'échéance sans nécessité de mise en demeure préalable au taux mensuel de 3 fois l'intérêt légal et ce jusqu'à complet paiement (loi du 31 décembre 92 no92 1442 article 3-1).

b) en cas de non paiement à l'échéance, les frais de prorogation et de retour de nos valeurs seront à la charge du tire et factures.

c) en cas de mise en demeure demeurée sans effet dans un délai de 10 jours, le montant sera majoré de 15% pour frais de recouvrement.

d) en cas de non paiement d'une seule échéance, la restitution des marchandises livrées pourra être réclamée par le vendeur et cette revendication pourra être faite par tous moyens. Le vendeur conservera à titre de clause pénale les acomptes qui auraient pu être versés préalablement à résiliation du contrat qui interviendra de plein droit en cas de non paiement d'une échéance.

e) le non paiement d'une facture ou d'un effet à leur date d'échéance entraîne, nonobstant toute clause contraire, l'exigibilité immédiate du montant intégral du, même au titre de livraisons postérieures à la date d'émission de factures ainsi impayées.

f) toutes livraisons de commandes en cours seront suspendues jusqu'à régularisation des impayés; nous nous réservons dans ce cas, la faculté de ne livrer que contre remboursement.

g) la présente disposition ne fait pas obstacle à l'application de la clause de réserve de propriété stipulée.

7. garantie

a) en cas de refus de marchandise à la livraison non imputable à notre fabrication, les frais de transport aller-retour seront à la charge du client.

8. juridiction en cas de litiges

a) tout litige, de quelque nature que ce soit, dont la vente est la cause, l'objet ou l'occasion, relèvera exclusivement de la compétence du tribunal de commerce de Paços de Ferreira.

1. réclamations de livraison

- a) le destinataire aura l'obligation de faire toutes les réserves sur le document de livraison du transporteur, telles que, manque de colis, emballage abîmé et éventuelles anomalies détectées.
- b) si le document mentionne dans la ligne a) ci-dessus n'est pas fourni, la réclamation sera nulle.
- c) toutes les réclamations, hors de la garantie animovel, qui ne sont pas effectuées dans les 15 jours suivants à la date de livraison seront considérées nulles et sans effet.
- d) les réclamations devront toujours être accompagnées de photos à envoyer par e-mail, avec le maximum d'information possible pour permettre un traitement efficace de chacune d'elles.
- e) produits sur mesure et/ou la teinte soit différente du fichier technique d'échantillon: Nous n'effectuerons en aucun cas l'échange du produit. Celui-ci sera toujours repris para l'usine pour procéder à sa réparation. Dans certains cas, après accord entre animovel et le client, nous pourrons mettre a sa disposition un produit avec les mêmes fonctions, durant la période de réparation.

2. garantie animovel

- a) la garantie animovel de 2 ans couvre tous les défauts liés à la fabrication.
- b) ne sont inclus dans cette garantie les défauts tels que, mauvais montage de la part du client, modifications et panifications à la suite d'une utilisation anormale (accidents : traces, brulures, éraillures, produits abrasifs non conseillés ou causes extérieures - fuites d'eau, tonnerre, séismes, incendies, panifications provoqués par des animaux domestiques, parasites provenant de bois infecté dans une habitation, etc.) ou aussi de détériorations causées par des conditions atmosphériques non adaptées telles que, exposition excessive à la lumière artificielle, naturelle ou rayons solaires e lunaires, à l'humidité excessive ou à la proximité d'une source de chaleur (radiateur, ventilateur, cheminée, etc...)
- c) les produits animovel sont fabriqués et conçus pour utilisation domestique, excluant ainsi les situations de caractère intensif (hôtels, restaurants, etc...) ou cette garantie ne sera pas valable.

3. conditions des meubles pour une reprise d'animovel

- a) la marchandise que le client remettra a animovel (dans le cas d'une reprise ou réparation), devra être convenablement emballée et protégée, pour ne pas l'endommager davantage. Dans le cas contraire, ou nous vérifierions une négligence de la part du client, nous nous réservons le droit de débiter au client toutes les charges liées à la réparation de la marchandise.

4. refus de livraison et retour abusif de marchandise

- a) en cas de refus de marchandise a la livraison qui ne sont pas lié à notre fabrication, les coûts de transport aller-retour seront de la responsabilité du client.
- b) le refus de la marchandise ou dévolutions abusives feront l'objet d'une facture au client basée sur 15% de la valeur de la marchandise en dévolution.

5. meubles pour expositions ou prototypes

- a) tous les produits envoyés par animovel pour expositions en parfaites conditions d'utilisation et emballage, doivent être remis dans les mêmes conditions. Dans le cas contraire, nous nous réservons le droit de débiter la réparation du produit et, en cas extrêmes, de refuser le produit et le débiter dans sa totalité au client.

1. mobilier

- plateau en MDF standard laqué mate ou laqué mate et verre.
- base et côtés en MDF standard laqué mate.
- arrière et séparations intérieures en mélamine ou MDF standard laqué.
- portes en MDF fibralac laquées mates ou brillantes ou plaquées bois massif (0,6mm).
- tiroirs en MDF standard laqué mate ou aggloméré plaqué chêne (0,6mm).
- pieds et poignées en métal laqués finition LF.
- charnières Salice et coulisses Blum.
- portes vitrées en 6mm.
- étagères en verre de 8mm.
- systèmes d'illumination de 12V par contact, avec leds blanc chaud et interrupteur touch régulateur d'intensité.
- système Anti-Chute - Si votre produit contient le kit anti-chute, il est obligatoire de l'installer pour éviter que le meuble bascule.

animovel décline toute responsabilité pour tout dommage éventuel survenu dans des produits qui n'ont pas été correctement montés, avec un accent particulier sur le défaut d'assemblage du système antichute.

en cas de doute ou de question n'hésitez pas à contacter le service commercial animovel

2. tables de repas

- plateau en MDF standard plaqué chêne (0,6mm) ou MDF hydrofuge laquée finition métal LF avec céramique.
- pied en métal en finition LF et bois massif plaquée chêne (0,6mm).
- système d'allonge en hêtre massif laquée finition métal LF ou bois plaquée chêne (0,6mm).
- coulisses POTTKER.
- allonges en bout de tables avec niveleur et système d'ouverture avec ralentisseur.

3. céramique

- les couleurs et dessins de céramiques peuvent varier en fonction du bain de chaque lot.
- la tolérance de la céramique est définie dans la documentation technique du fabriquant.

4. finition

- les fichiers en PDF des finitions peuvent varier par rapport aux échantillons physiques.
- les couleurs de laque par rapport aux finitions du catalogue peuvent varier entre 5 à 15 % par rapport à l'échantillon physique de couleur.
- les placages de bois naturel peuvent avoir une tolérance de variation de couleur entre 5 et 15%, par rapport à l'échantillon de couleur physique.

5. mélamine

- les couleurs et textures de mélamine peuvent varier en fonction du bain de chaque lot.
- la tolérance de la mélamine est définie dans la documentation technique du fabriquant.

6. tissus

- les couleurs des tissus peuvent varier en fonction du bain de chaque lot.

7. paramètres de fonctionnement des tables extensibles et fixes

- dessus de tables extensibles: Il est considéré normal avoir un jeu d'ouverture entre le dessus et les allonges de 0,5 mm à 1,5 mm, évitant ainsi le risque de casse pendant l'usage.
- mécanisme de fonctionnement des allonges des tables extensibles: Pour obtenir une ouverture plus efficace des allonges pour arriver à les niveler correctement avec le dessus de table et optimiser l'ouverture total de la table, il est nécessaire qu'elles ferment hermétiquement.
- la stabilité dimensionnelle de la longueur des allonges par rapport à la largeur:
il est considéré comme normal que le dessus ait une déformation maximale de 2,0 mm, mesurée en haut au centre de chaque cote, en fonction des conditions atmosphériques.
- nivelage des allonges: L'ouverture des allonges doit toujours être au même niveau, sinon il peut exister l'endommagement des allonges.

8. paramètres de fonctionnement du réglage des portes et tiroirs

- toutes nos charnières sont réglables sur la hauteur, largeur et profondeur.
- le réglage se fait sur chaque charnière à l'aide d'un tourne vis.
- pour que les portes puissent avoir un fonctionnement, il doit y avoir un jeu entre 1 à 2 mm de la partie latérale et supérieur par rapport au plateau de la structure du meuble.
- le sol doit être obligatoirement nivelé et cas nécessaire des calles sont fournis pour pouvoir le faire.

9. composition des finitions

- teinte polyuréthane "Ami" de l'environnement avec peu d'émission de composants volatils)
- fond polyuréthane (150 gr/m²)
- vernis acrylique (100 gr/m²) ou Verni PU (100 gr/m²)
- laque polyuréthane avec catalyseur des propriétés anti-jaunissage (isocyanates aliphatiques) 150gr/m

10. emballage

- flme rétractile et mousse polyéthylène
- profil en L, mousse de polyéthylène
- caisse carton doublée de Kraft à l'intérieur

11. conditions d'utisations:

- meubles d'intérieur, ne pas approcher d'une source de chaleur.
- préserver de l'humidité.
- ne pas utiliser les meubles à l'extérieur.
- ne pas utiliser de produit d'entretien avec dissolvants et silicones.
- nettoyer avec un chiffon sec.

- a) les commandes doivent mentionner toutes les références souhaitées. Il est indispensable de consulter le tarif général ainsi que le catalogue d'échantillon.
- b) les commandes imprécises ne pourront pas être traitées, elles ne le sauront qu'après parfait renseignement des informations manquantes, le délai de livraison ne débutera qu'une fois la commande complète.
- c) une commande clairement renseignée et complète permet d'éviter une majorité de réclamation et d'insatisfaction de votre client final.
- d) elle doit comporter les renseignements suivants:
référence, contremarque, description, structure, façades, céramique, tissu/cuir, poignée, teinte de métal, quantité, délai et local de livraison souhaitée
- e) les commandes reçues en faisant figurer une correspondance avec une photo d'un catalogue seront, sauf mention contraire, traitées comme la photo.
- f) les commandes de nos clients seront toujours traitées conformément aux codes mentionnés. Si la commande est accompagnée d'un dessin technique, les codes articles prévalent sur le dessin technique.
- g) 8 jours après réception de la confirmation de commande transmise par animovel en cas de non réponse, nous considérons la conformité de la confirmation et ne pourrions être tenu comme responsable du refus par le client des finitions livrées.
- h) la date figurant sur notre confirmation de commande, est une date de sortie d'usine (ex.works).

1. **831204**

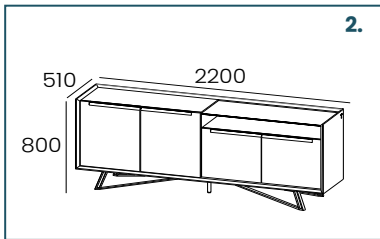

2.

kg	m3	vol	eco
143	1,167	2	01017010300

3. 4. 5. 6.

1. **bahut 4P + 1N - 2200**

2.

- dessus en finition laqué mate et verre
- 4 portes et 1 niche
- 2 étagères amovibles en verre
- pied et poignées en métal toujours en finition LF
- sans tiroir intérieur (optionnel)
- leds niche (optionnel)

1. **prix**

finitions possibles

LM	BX / LM	118,30	niche 831901 5. 6,2 6.
	LB	130	

2. 3. 4.

- 1. référence du produit
- 2. croquis du produit
- 3. poids
- 4. mètre cube
- 5. nombre de colis
- 6. éco-participation

- 1. nom du produit
- 2. description du produit

- 1. tableau de prix
- 2. finition de la structure
- 3. finition de la façades
- 4. prix de la structure et façades
- 5. référence d'éclairage
- 6. prix d'éclairage

prix

finitions possibles

BX / LM	118,30	niche 831901 6,2 P2
LB	130	

LM

P1

Important

Le prix total du meuble doit être fait de la manière suivante:

$$P1 + P2 \text{ (optionnel)} = \text{Prix total}$$

taiga

tarif général

831201

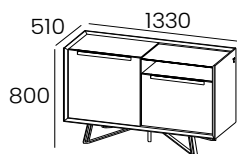

kg	m3	vol	eco
101	0,7	2	01017010300

bahut 2P + 1N - 1330

- dessus en finition LM ou BX et verre
- 2 portes et 1 niche
- 2 étagères amovibles en verre
- pied et poignée en métal toujours en finition LF
- sans tiroir intérieur (optionnel)
- leds niche (optionnel)

prix

finitions possibles

BX / LM		91
LM		
LB		100



niche
831902
6,2

831203

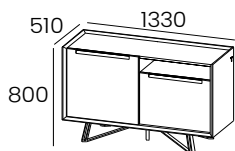

kg	m3	vol	eco
99	0,7	2	01017010290

bahut 2P + 1N - 1330

- dessus en finition LM ou BX
- 2 portes et 1 niche
- 2 étagères amovibles en verre
- pied et poignée en métal toujours en finition LF
- sans tiroir intérieur (optionnel)
- leds niche (optionnel)

prix

finitions possibles

BX / LM		92,40
LM		
LB		101,6



niche
831902
6,2

831202

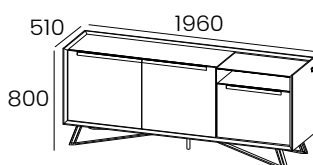

kg	m3	vol	eco
132	1,068	2	01017010300

bahut 3P + 1N - 1960

- dessus en finition LM ou BX et verre
- 3 portes et 1 niche
- 2 étagères amovibles en verre
- pied et poignée en métal toujours en finition LF
- sans tiroir intérieur (optionnel)
- leds niche (optionnel)

prix

finitions possibles

BX / LM		112,30
LM		
LB		123,5



niche
831903
6,2

831206

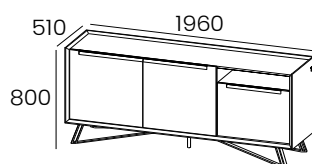

kg	m3	vol	eco
131	1,068	2	01017010300

bahut 3P + 1N - 1960

- dessus en finition LM ou BX
- 3 portes et 1 niche
- 2 étagères amovibles en verre
- pied et poignée en métal toujours en finition LF
- sans tiroir intérieur (optionnel)
- leds niche (optionnel)

prix

finitions possibles

BX / LM		114
LM		
LB		125,5



niche
831903
6,2

831204

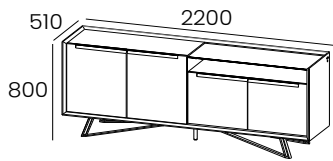

kg	m3	vol	eco
143	1,167	2	01017010300

bahut 4P + 1N - 2200

- dessus en finition LM ou BX et verre
- 4 portes et 1 niche
- 2 étagères amovibles en verre
- pied et poignée en métal toujours en finition LF
- sans tiroir intérieur (optionnel)
- leds niche (optionnel)

prix

finitions possibles

	BX / LM	118,30
LM		
	LB	130



niche
831901
6,2

831205

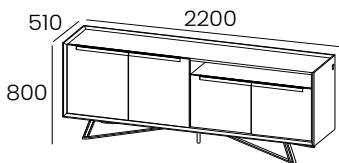

kg	m3	vol	eco
141	1,167	2	01017010300

bahut 4P + 1N - 2200

- dessus en finition LM ou BX
- 4 portes et 1 niche
- 2 étagères amovibles en verre
- pied et poignée en métal toujours en finition LF
- sans tiroir intérieur (optionnel)
- leds niche (optionnel)

prix

finitions possibles

	BX / LM	120
LM		
	LB	132



niche
831901
6,2

831290

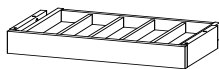

kg	m3	vol	eco
7	0,063	1	01017010240

tiroir avec range couvert

- tiroir intérieur avec range couvert
- tiroir pour bahut 2200
- ce tiroir est vendu seulement avec un bahut

prix

BX ou LM

15

831291



kg	m3	vol	eco
7	0,063	1	01017010240

tiroir sans range couvert

- tiroir intérieur sans range couvert
- tiroir pour bahut 2200
- ce tiroir est vendu seulement avec un bahut

prix

BX ou LM

13

831292

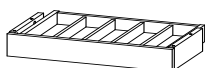

kg	m3	vol	eco
5	0,038	1	01017010240

tiroir avec range couvert

- tiroir intérieur avec range couvert
- tiroir pour bahut 1960 et 1330
- ce tiroir est vendu seulement avec un bahut

prix

BX ou LM

13

831293



kg	m3	vol	eco
5	0,038	1	01017010240

tiroir sans range couvert

- tiroir intérieur sans range couvert
- tiroir pour bahut 1960 et 1330
- ce tiroir est vendu seulement avec un bahut

prix

BX ou LM

11

831233

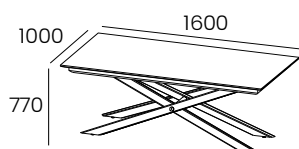

table repas 1600x1000 fixe

- dessus en bois ou céramique
- pied en métal finition BX et LF ou LF
- ceinture de table en finition LF

pied	prix		
	BX	CM-S01	CM-S03
LF	73	86	92
BX et LF			

kg	m3	vol	eco
BX 72	1,189	3	BX 01019010290
CM 82			CM 01019080290

831230

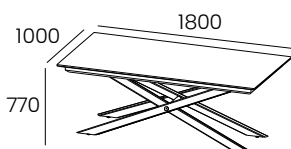

table repas 1800x1000 fixe

- dessus en bois ou céramique
- pied en métal finition BX et LF ou LF
- ceinture de table en finition LF

pied	prix		
	BX	CM-S01	CM-S03
LF	76	89	95
BX et LF			

kg	m3	vol	eco
BX 77	1,224	3	BX 01019010290
CM 88			CM 01019080290

831231

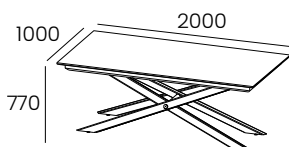

table repas 2000x1000 fixe

- dessus en bois ou céramique
- pied en métal finition BX et LF ou LF
- ceinture de table en finition LF

pied	prix		
	BX	CM-S01	CM-S03
LF	79	92	98
BX et LF			

kg	m3	vol	eco
BX 82	1,544	3	BX 01019010290
CM 95			CM 01019080290

831232

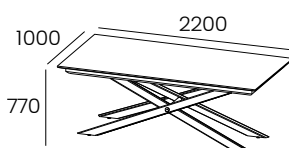

table repas 2200x1000 fixe

- dessus en bois ou céramique
- pied en métal finition BX et LF ou LF
- ceinture de table en finition LF

pied	prix		
	BX	CM-S01	CM-S03
LF	82	95	101
BX et LF			

kg	m3	vol	eco
BX 87	1,579	3	BX 01019010290
CM 101			CM 01019080300

831237

table repas 1600x1000 ext.

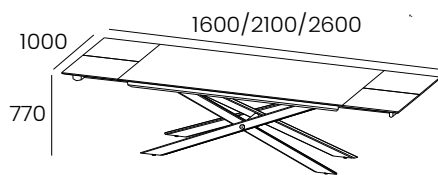

- dessus en bois ou céramique
- 2 allonges de 500
- pied en métal finition BX et LF ou LF
- ceinture de table en finition LF
- quand le dessus de table est en céramique l'allonge est toujours en céramique

kg	m3	vol	eco
BX 113			BX 01019010300
CM 129	1,251	3	CM 01019080300

pied	prix		
	BX	CM-S01	CM-S03
LF	133	146	152
BX et LF			

831234

table repas 1800x1000 ext.

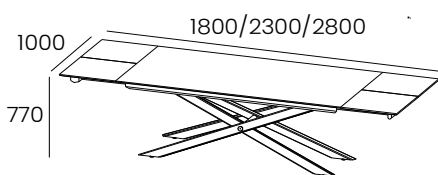

- dessus en bois ou céramique
- 2 allonges de 500
- pied en métal finition BX et LF ou LF
- ceinture de table en finition LF
- quand le dessus de table est en céramique l'allonge est toujours en céramique

kg	m3	vol	eco
BX 118			BX 01019010300
CM 135	1,292	3	CM 01019080300

pied	prix		
	BX	CM-S01	CM-S03
LF	136	149	155
BX et LF			

831235

table repas 2000x1000 ext.

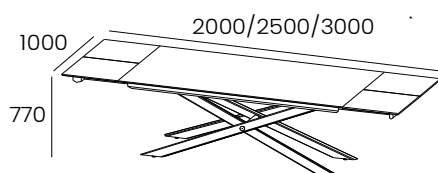

- dessus en bois ou céramique
- 2 allonges de 500
- pied en métal finition BX et LF ou LF
- ceinture de table en finition LF
- quand le dessus de table est en céramique l'allonge est toujours en céramique

kg	m3	vol	eco
BX 123			BX 01019010300
CM 141	1,620	3	CM 01019080300

pied	prix		
	BX	CM-S01	CM-S03
LF	139	152	158
BX et LF			

831236

table repas 2200x1000 ext.

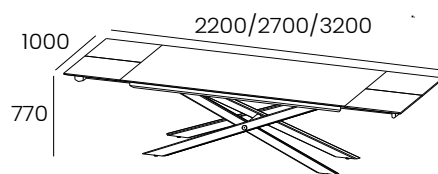

- dessus en bois ou céramique
- 2 allonges de 500
- pied en métal finition BX et LF ou LF
- ceinture de table en finition LF
- quand le dessus de table est en céramique l'allonge est toujours en céramique

kg	m3	vol	eco
BX 128			BX 01019010300
CM 147	1,661	3	CM 01019080300

pied	prix		
	BX	CM-S01	CM-S03
LF	142	-	163
BX et LF			

831241

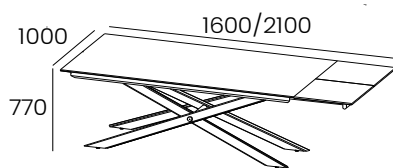

kg	m3	vol	eco
BX 93			BX 01019010290
CM 106	1,251	3	CM 01019080300

table repas 1600x1000 ext.

- dessus en bois ou céramique
- 1 allonge de 500
- pied en métal finition BX et LF ou LF
- ceinture de table en finition LF
- quand le dessus de table est en céramique l'allonge est toujours en céramique

prix

pied	dessus		
	BX	CM-S01	CM-S03
LF	107	120	126
BX et LF			

831238

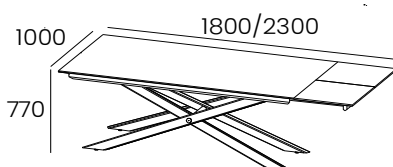

kg	m3	vol	eco
BX 98			BX 01019010290
CM 112	1,292	3	CM 01019080300

table repas 1800x1000 ext.

- dessus en bois ou céramique
- 1 allonge de 500
- pied en métal finition BX et LF ou LF
- ceinture de table en finition LF
- quand le dessus de table est en céramique l'allonge est toujours en céramique

prix

pied	dessus		
	BX	CM-S01	CM-S03
LF	110	123	129
BX et LF			

831239

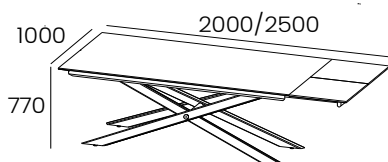

kg	m3	vol	eco
BX 103			BX 01019010300
CM 118	1,620	3	CM 01019080300

table repas 2000x1000 ext.

- dessus en bois ou céramique
- 1 allonge de 500
- pied en métal finition BX et LF ou LF
- ceinture de table en finition LF
- quand le dessus de table est en céramique l'allonge est toujours en céramique

prix

pied	dessus		
	BX	CM-S01	CM-S03
LF	113	126	132
BX et LF			

831240

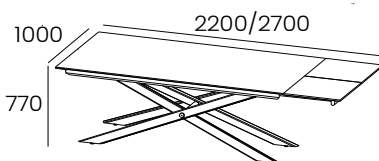

kg	m3	vol	eco
BX 108			BX 01019010300
CM 124	1,661	3	CM 01019080300

table repas 2200x1000 ext.

- dessus en bois ou céramique
- 1 allonge de 500
- pied en métal finition BX et LF ou LF
- ceinture de table en finition LF
- quand le dessus de table est en céramique l'allonge est toujours en céramique

prix

pied	dessus		
	BX	CM-S01	CM-S03
LF	116	130	136
BX et LF			

831245

table repas 1600x1000 ext.

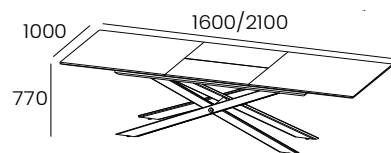

kg	m3	vol	eco
BX 99			BX 01019010290
CM 112	1,251	3	CM 01019080300

- dessus en bois ou céramique
- 1 allonge de 500
- pied en métal finition BX et LF ou LF
- ceinture de table en finition LF
- quand le dessus de table est en céramique l'allonge est toujours en céramique

pied	prix		
	BX	CM-S01	CM-S03
LF	127	138	144
BX et LF			

831242

table repas 1800x1000 ext.

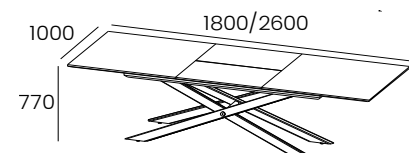

kg	m3	vol	eco
BX 111			BX 01019010300
CM 127	1,292	3	CM 01019080300

- dessus en bois ou céramique
- 1 allonge de 800
- pied en métal finition BX et LF ou LF
- ceinture de table en finition LF
- quand le dessus de table est en céramique l'allonge est toujours en céramique

pied	prix		
	BX	CM-S01	CM-S03
LF	130	141	147
BX et LF			

831243

table repas 2000x1000 ext.

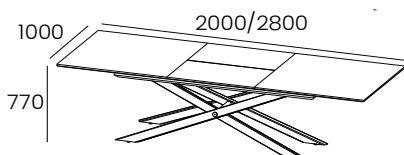

kg	m3	vol	eco
BX 115			BX 01019010300
CM 133	1,620	3	CM 01019080300

- dessus en bois ou céramique
- 1 allonge de 800
- pied en métal finition BX et LF ou LF
- ceinture de table en finition LF
- quand le dessus de table est en céramique l'allonge est toujours en céramique

pied	prix		
	BX	CM-S01	CM-S03
LF	133	144	150
BX et LF			

831244

table repas 2200x1000 ext.

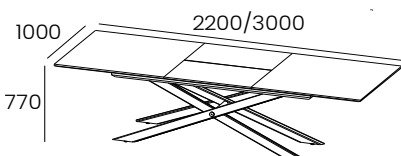

kg	m3	vol	eco
BX 120			BX 01019010300
CM 139	1,661	3	CM 01019080300

- dessus en bois ou céramique
- 1 allonge de 800
- pied en métal finition BX et LF ou LF
- ceinture de table en finition LF
- quand le dessus de table est en céramique l'allonge est toujours en céramique

pied	prix		
	BX	CM-S01	CM-S03
LF	137	148	154
BX et LF			

831280

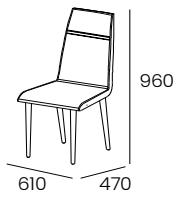

chaise taiga

- assise en tissu
- pied en finition BX ou LF
- tissu ascot +5%

prix

tissu

18,6

kg m3 vol eco

831307

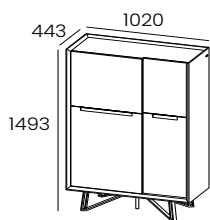

kg	m3	vol	eco
131	0,831	2	01017010300

bar

- 2 portes et 1 tiroir intérieur
- 4 étagères fixes en laqué mate
- support verre
- rangement bouteille
- pied et poignée en métal toujours en finition LF
- leds intérieur (optionnel)

prix

finitions possibles

BX / LM	157
LM	
LB	172,7



intérieur
831907
6,75

831310

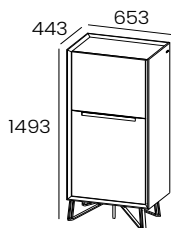

kg	m3	vol	eco
81	0,577	2	01017010290

module x21

- 1 porte
- 2 étagères fixes en bois
- pied et poignée en métal toujours en finition LF

prix

finitions possibles

BX / LM	77
LM	
LB	81

831309

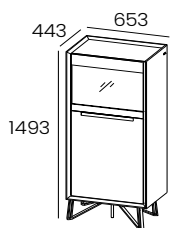

kg	m3	vol	eco
85	0,635	3	01017010290

module x25

- 1 porte pleine et vitrée
- 2 étagères fixes en bois
- pied et poignée en métal toujours en finition LF
- leds étagère (optionnel)

prix

finitions possibles

BX / LM	82
LM	
LB	86



étagère
831904
4

831308

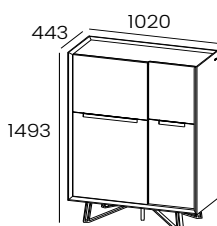

kg	m3	vol	eco
115	0,831	2	01017010300

module x01

- 2 portes
- 4 étagères fixes en bois
- pied et poignée en métal toujours en finition LF

prix

finitions possibles

BX / LM	112
LM	
LB	123

831306

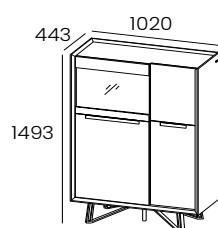

kg	m3	vol	eco
120	0,888	3	01017010300

module x05

- 1 porte pleine et vitrée et 1 porte
- 1 étagère fixe en verre
- 4 étagères fixes en bois
- pied et poignée en métal toujours en finition LF
- leds étagère (optionnel)

prix

finitions possibles

BX / LM	114
LM	
LB	125



étagère
831905
4

831409

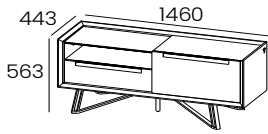

kg	m3	vol	eco
78	0,514	2	01017010290

meuble tv 01 1460 droit 1N+1T+1T

- dessus en finition LM ou BX et verre
- 1 niche et 2 tiroirs
- pied et poignée en métal toujours en finition LF
- leds niche (optionnel)

prix

finitions possibles

finition	prix
BX / LM	96
LM	
LB	98



niche
831909
6

831410

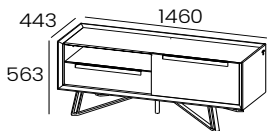

kg	m3	vol	eco
76	0,514	2	01017010290

meuble tv 01 1460 droit 1N+1T+1T

- dessus en finition LM ou BX
- 1 niche et 2 tiroirs
- pied et poignée en métal toujours en finition LF
- leds niche (optionnel)

prix

finitions possibles

finition	prix
BX / LM	97
LM	
LB	99



niche
831909
6

831411

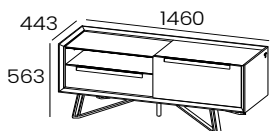

kg	m3	vol	eco
71	0,514	2	01017010290

meuble tv 01 1460 droit 1N+1T+1PA

- dessus en finition LM ou BX et verre
- 1 niche, 1 tiroir et 1 porte abattante
- pied et poignée en métal toujours en finition LF
- leds niche (optionnel)

prix

finitions possibles

finition	prix
BX / LM	94
LM	
LB	96



niche
831909
6

831412

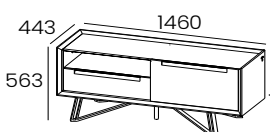

kg	m3	vol	eco
69	0,514	2	01017010290

meuble tv 01 1460 droit 1N+1T+1PA

- dessus en finition LM ou BX
- 1 niche, 1 tiroir et 1 porte abattante
- pied et poignée en métal toujours en finition LF
- leds niche (optionnel)

prix

finitions possibles

finition	prix
BX / LM	95
LM	
LB	97



niche
831909
6

831413

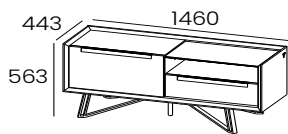

kg	m3	vol	eco
78	0,514	2	01017010290

meuble tv 01 1460 gauche 1T+1T+1N

- dessus en finition LM ou BX et verre
- 1 niche et 2 tiroirs
- pied et poignée en métal toujours en finition LF
- leds niche (optionnel)

prix

finitions possibles

	BX / LM	96
LM		
	LB	98



niche
831909
6

831414

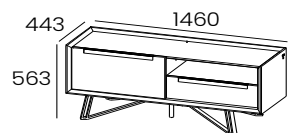

kg	m3	vol	eco
76	0,514	2	01017010290

meuble tv 01 1460 gauche 1T+1T+1N

- dessus en finition LM ou BX
- 1 niche et 2 tiroirs
- pied et poignée en métal toujours en finition LF
- leds niche (optionnel)

prix

finitions possibles

	BX / LM	97
LM		
	LB	99



niche
831909
6

831415

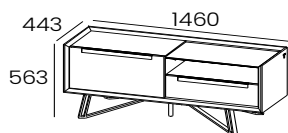

kg	m3	vol	eco
71	0,514	2	01017010290

meuble tv 01 1460 gauche 1PA+1T+1N

- dessus en finition LM ou BX et verre
- 1 niche, 1 tiroir et 1 porte abattante
- pied et poignée en métal toujours en finition LF
- leds niche (optionnel)

prix

finitions possibles

	BX / LM	94
LM		
	LB	96



niche
831909
6

831416

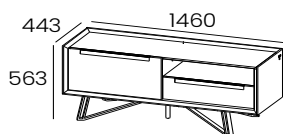

kg	m3	vol	eco
69	0,514	2	01017010290

meuble tv 01 1460 gauche 1PA+1T+1N

- dessus en finition LM ou BX
- 1 niche, 1 tiroir et 1 porte abattante
- pied et poignée en métal toujours en finition LF
- leds niche (optionnel)

prix

finitions possibles

	BX / LM	95
LM		
	LB	97



niche
831909
6

831403

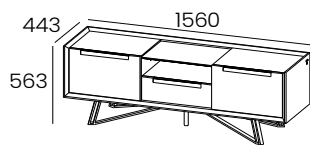

kg	m3	vol	eco
76	0,538	2	01017010290

meuble tv 01 1560 1PA+1T+1N+1PA

- dessus en finition LM ou BX et verre
- 1 porte abattante, 1 tiroir, 1 niche et 1 porte abattante
- pied et poignée en métal toujours en finition LF
- leds niche (optionnel)

prix
finitions possibles

	BX / LM	96
LM		
	LB	98



niche
831911
6

831407

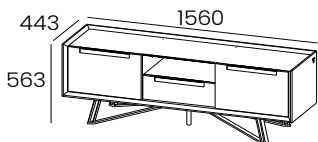

kg	m3	vol	eco
83	0,538	2	01017010290

meuble tv 01 1560 1PA+1T+1N+1PA

- dessus en finition LM ou BX
- 1 porte abattante, 1 tiroir, 1 niche et 1 porte abattante
- pied et poignée en métal toujours en finition LF
- leds niche (optionnel)

prix
finitions possibles

	BX / LM	97
LM		
	LB	99



niche
831911
6

831404

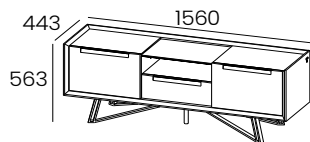

kg	m3	vol	eco
87	0,538	2	01017010290

meuble tv 01 1560 1T+1T+1N+1T

- dessus en finition LM ou BX et verre
- 1 tiroir, 1 tiroir, 1 niche et 1 tiroir
- pied et poignée en métal toujours en finition LF
- leds niche (optionnel)

prix
finitions possibles

	BX / LM	98
LM		
	LB	102



niche
831911
6

831408

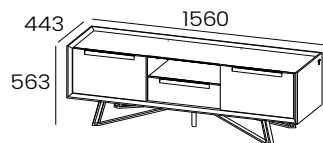

kg	m3	vol	eco
86	0,538	2	01017010290

meuble tv 01 1560 1T+1T+1N+1T

- dessus en finition LM ou BX
- 1 tiroir, 1 tiroir, 1 niche et 1 tiroir
- pied et poignée en métal toujours en finition LF
- leds niche (optionnel)

prix
finitions possibles

	BX / LM	99
LM		
	LB	103



niche
831911
6

831401

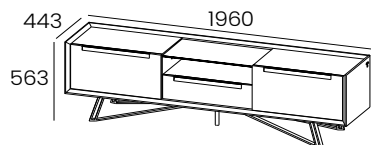

kg	m3	vol	eco
102	0,681	2	01017010300

meuble tv 01 1960 1T+1T+1N+1T

- dessus en finition LM ou BX et verre
- 1 tiroir, 1 tiroir, 1 niche et 1 tiroir
- pied et poignée en métal toujours en finition LF
- leds niche (optionnel)

prix

finitions possibles

	BX / LM	101
LM		
	LB	106



niche
831912
6

831405

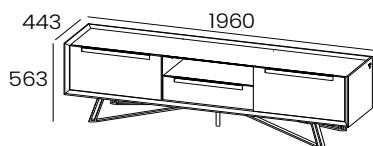

kg	m3	vol	eco
111	0,681	2	01017010300

meuble tv 01 1960 1T+1T+1N+1T

- dessus en finition LM ou BX
- 1 tiroir, 1 tiroir, 1 niche et 1 tiroir
- pied et poignée en métal toujours en finition LF
- leds niche (optionnel)

prix

finitions possibles

	BX / LM	102
LM		
	LB	107



niche
831912
6

831402

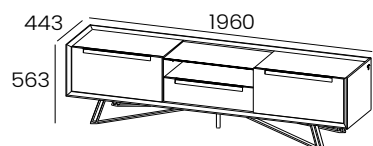

kg	m3	vol	eco
101	0,681	2	01017010300

meuble tv 01 1960 1PA+1T+1N+1PA

- dessus en finition LM ou BX et verre
- 1 porte abattante, 1 tiroir, 1 niche et 1 porte abattante
- pied et poignée en métal toujours en finition LF
- leds niche (optionnel)

prix

finitions possibles

	BX / LM	99
LM		
	LB	104



niche
831912
6

831406

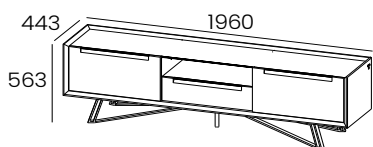

kg	m3	vol	eco
98	0,681	2	01017010290

meuble tv 01 1960 1PA+1T+1N+1PA

- dessus en finition LM ou BX
- 1 porte abattante, 1 tiroir, 1 niche et 1 porte abattante
- pied et poignée en métal toujours en finition LF
- leds niche (optionnel)

prix

finitions possibles

	BX / LM	100
LM		
	LB	105



niche
831912
6

831432

meuble d'entrée

prix

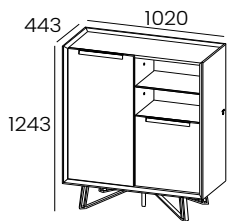

- 2 portes
- 4 étagères amovibles en verre
- 2 étagères fixes en bois
- pied et poignée en métal toujours en finition LF
- leds niche (optionnel)

finitions possibles



BX / LM 100

niche

LM

831910

9

LB 110

kg	m3	vol	eco
110	0,697	2	01017010300

831501

bibliothèque

prix

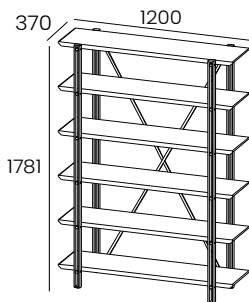

- 5 étagères fixes en finition BX ou LM
- pied en métal toujours en finition LF

pieds

étagères

LF

BX / LM

76

kg	m3	vol	eco
52	0,239	4	01017010280

831520

console

prix

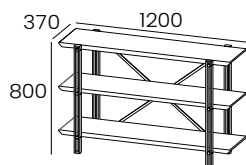

- 3 étagères fixes en finition BX ou LM
- pied en métal toujours en finition LF

pieds

étagères

LF

BX / LM

50

kg	m3	vol	eco
26	0,446	1	01017010260

831521

bureau

prix

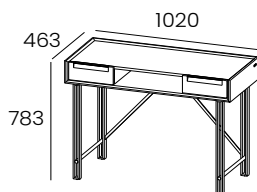

- 2 tiroirs
- dessus en finition BX ou LM
- pied et poignée en métal toujours en finition LF

finitions possibles

LM

BX / LM

50

kg	m3	vol	eco
34	0,459	1	01017010270

831601

table de salon

prix

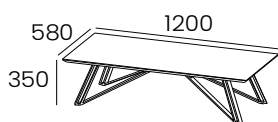

- dessus en bois ou céramique
- pied en métal toujours en finition LF

pied

dessus

BX CM-S01 CM-S03

LF 36 38 40

kg	m3	vol	eco
BX 24			BX 01019010260
CM 29	0,315	1	CM 01019080260

animovel®

Travessa da Agra, 34
4595-087 Paços de Ferreira
Porto - Portugal



www.animovel.pt



al.a

